

Система менеджмента качества (СМК)  
ООО «Воля» сертифицирована  
на соответствие  
требованиям  
стандарта  
ISO 9001:2008



Сертифицировано  
Русским Регистром



КОМПАНИЯ  
**ВОЛЯ**

ПРОИЗВОДСТВО ТЕПЛИЦ

# ПЕРЕГОРОДКА И ГЛУХАЯ СТЕНКА ДЛЯ ТЕПЛИЦЫ ФЕРМЕР-7,5

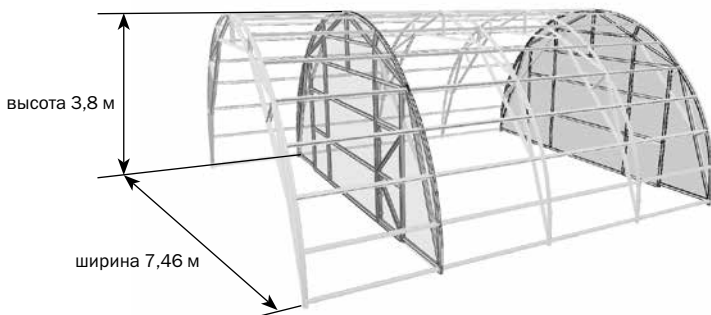

**Технический паспорт**

**стр. 2-3**

**Инструкция по сборке**

**стр. 4-12**

Предприятие-изготовитель:  
ООО «Воля», г. Дубна Московской области.  
тел/факс: 8 (495) 598-5-999  
[www.perchina.ru](http://www.perchina.ru) [www.domflora.ru](http://www.domflora.ru)  
e-mail: [info@perchina.ru](mailto:info@perchina.ru)

<b>ПАРАМЕТРЫ ПАКЕТОВ «ПЕРЕГОРОДКА» ДЛЯ ФЕРМЕР-7,5</b>		
содержание	габариты, мм	вес, не более кг
<b>1 ПАКЕТ</b>	1900x80x90	13
<b>2 ПАКЕТ</b>	2715x155x90	54
<b>3 ПАКЕТ</b>	300x225	7

<b>ПАРАМЕТРЫ ПАКЕТОВ «СТЕНКА» ДЛЯ ФЕРМЕР-7,5</b>		
содержание	габариты, мм	вес, не более кг
<b>1 ПАКЕТ</b>	2710x140x90	45,5
<b>2 ПАКЕТ</b>	280x70x160	3,4

<b>КОМПЛЕКТАЦИЯ ДЕТАЛЬНАЯ «ПЕРЕГОРОДКА» ДЛЯ ФЕРМЕР-7,5</b>			
маркировка	наименование	количество (шт)	длина (м)
<b>1 ПАКЕТ ПЕРЕГОРОДКА ДЛЯ ФЕРМЕР-7,5</b>			
<b>1</b>	Стойка фундаментная	4	0,84
<b>3</b>	Стопа	4	0,29
<b>11</b>	Балка верхняя	2	2,7
<b>15-1</b>	Подвеска центральная	1	0,6
<b>15</b>	Подвеска боковая	2	0,55
<b>9</b>	Стойка	4	2,7
<b>10</b>	Переключатель	5	1,07
<b>8</b>	Стяжка боковая	2	1,31
<b>10-2</b>	Стяжка центральная	3	2,72
<b>В10</b>	Полоса переключателя	1	1,01
<b>В12</b>	Полоса стойки проема двери	1	1,9
<b>2 ПАКЕТ ПЕРЕГОРОДКА ДЛЯ ФЕРМЕР-7,5</b>			
<b>13-2</b>	Планка двери	2	0,95
<b>13-3</b>	Планка двери нижняя	1	0,95
<b>12-3</b>	Стойка двери левая	1	1,88
<b>12-4</b>	Стойка двери правая	1	1,88
<b>14-1</b>	Диагональ двери	2	1,23
<b>В12-4</b>	Полоса правой стойки двери	1	1,88
<b>В13-3</b>	Полоса нижней планки двери	1	0,95
<b>16</b>	Кронштейн направляющий	4	0,08
	Засов	2	0,65
<b>3 ПАКЕТ ПЕРЕГОРОДКА ДЛЯ ФЕРМЕР-7,5</b>			
	Болт М6х14	249	
	Винт М6х10	88	
	Гайка М6	337	
	Шайба 6	205	
	Шайба 6х32х1	131	
	Винт самонарезной М5х22	137	
	Крючок вешалка	3	

	Кронштейн 26x17x16 (уголок)	137	
	Проушина прямая 40x90	2	
	Петля ПН 1-130 правая	2	
	Ручка-скоба РС-80-2	1	
	Пенофол	1	
<b>4 ПАКЕТ ПЕРЕГОРОДКА ДЛЯ ФЕРМЕР-7,5</b>			
	Уплотнитель дверной	1	4,75 м
<b>5 ПАКЕТ ПЕРЕГОРОДКА ДЛЯ ФЕРМЕР-7,5</b>			
	Уплотнитель торцевой	1	12 м

<b>КОМПЛЕКТАЦИЯ ДЕТАЛЬНАЯ «СТЕНКА» ДЛЯ ФЕРМЕР-7,5</b>			
маркировка	наименование	количество (шт)	длина (м)
<b>1 ПАКЕТ СТЕНКА ДЛЯ ФЕРМЕР-7,5</b>			
<b>1</b>	Стойка фундаментная	4	0,84
<b>3</b>	Стопа	4	0,29
<b>11</b>	Балка верхняя	2	2,7
<b>15-1</b>	Подвеска центральная	1	0,6
<b>15</b>	Подвеска боковая	2	0,55
<b>9</b>	Стойка	4	2,7
<b>10</b>	Переключатель	6	1,07
<b>10-2</b>	Стяжка центральная	3	2,72
<b>8</b>	Стяжка боковая	2	1,31
<b>2 ПАКЕТ СТЕНКА ДЛЯ ФЕРМЕР-7,5</b>			
	Болт М6х14	194	
	Гайка М6	194	
	Шайба 6	80	
	Шайба 6х32х1	114	
	Винт самонарезной М5х22	114	
	Кронштейн 26x17x16 (уголок)	114	
<b>3 ПАКЕТ СТЕНКА ДЛЯ ФЕРМЕР-7,5</b>			
	Уплотнитель торцевой	1	12 м

### ГАРАНТИЙНЫЕ ОБЯЗАТЕЛЬСТВА

Срок предъявления претензий — 12 месяцев со дня покупки.

Гарантийные обязательства не распространяются на случаи:

1. Установка теплицы с нарушением требований инструкции.
2. Нарушение правил эксплуатации.
3. Использование теплицы не по назначению.
4. Наводнения, ураганы, другие стихийные бедствия.

Дата изготовления:

Предприятие - изготовитель: 000 «Воля» 141983, г. Дубна Московской области, пер. Северный д.8.  
 Предприятие - изготовитель несет ответственность за качество продукции в соответствии с ГК РФ.  
 Предприятие оставляет за собой право на внесение изменений в конструкцию теплицы.

**1.**

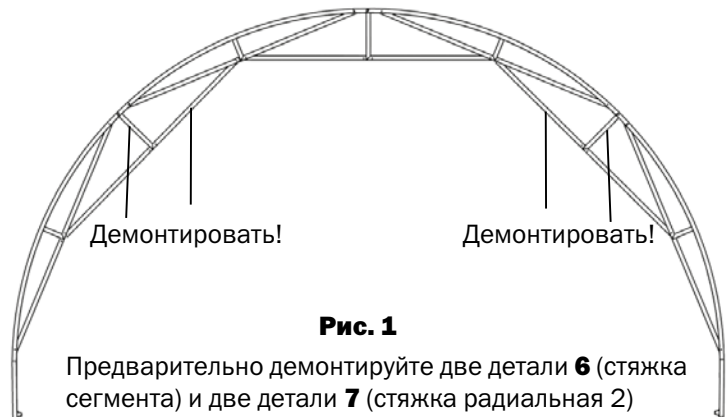

**Рис. 1**

Предварительно демонтируйте две детали **6** (стяжка сегмента) и две детали **7** (стяжка радиальная 2)

**2.**

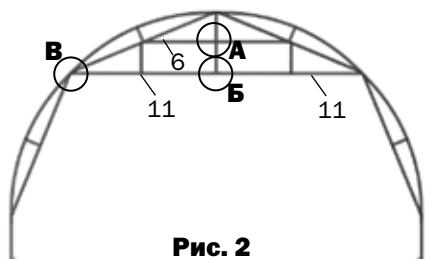

**Рис. 2**

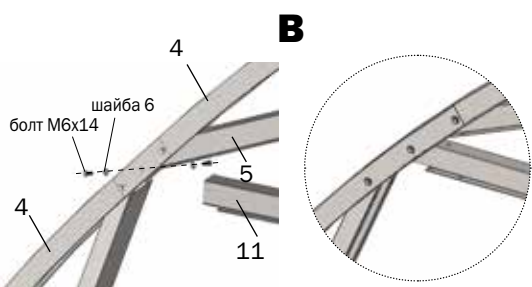
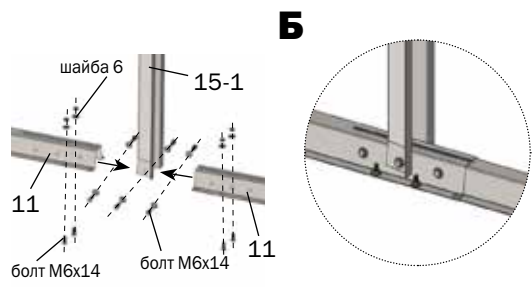
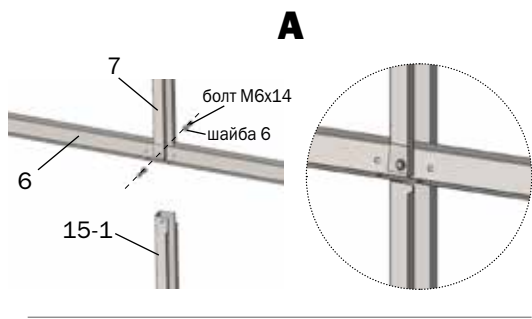

**3.**

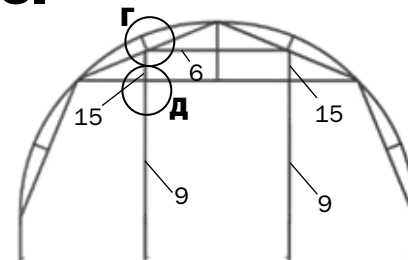

**Рис. 3**

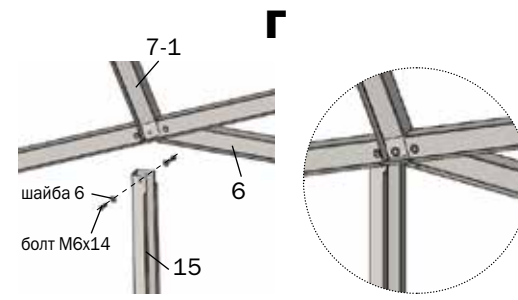

**4.**

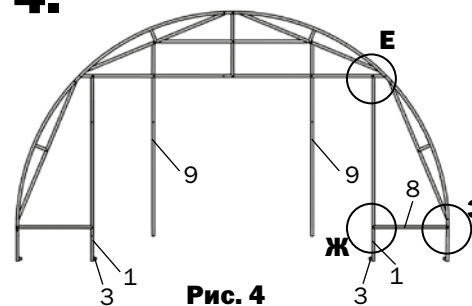

**Рис. 4**

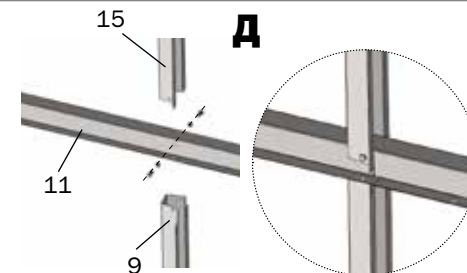

**Ж** (для перегородки)

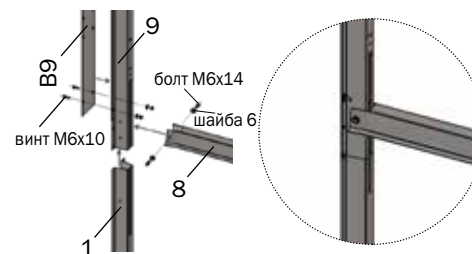

**Ж** (для стенки)

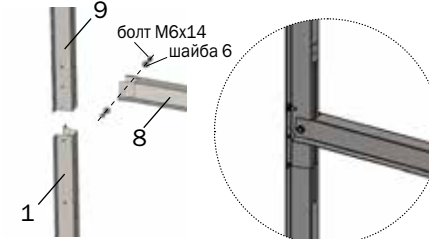

**3**

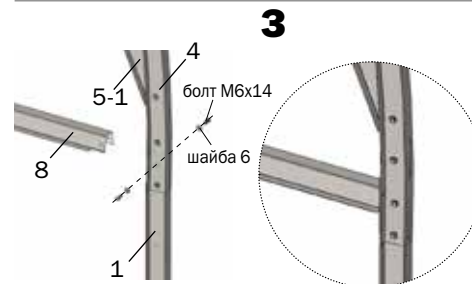

**Е**

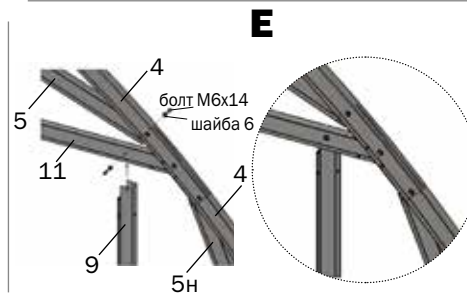

**5.**

**И** (для перегородки)

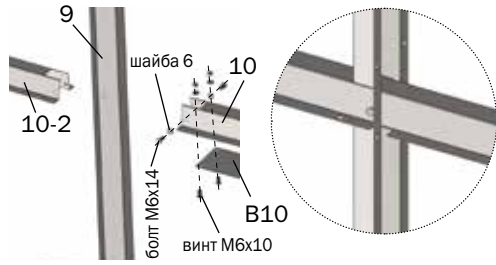

**И** (для стенки)

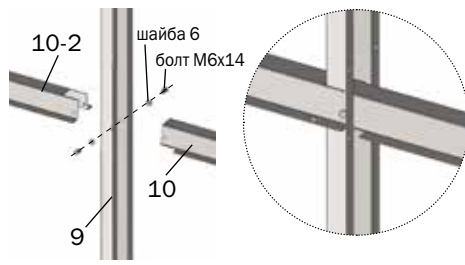

**К** (для перегородки)

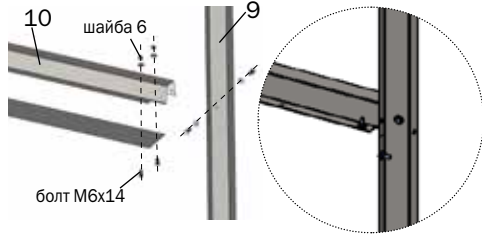

**К** (для стенки)

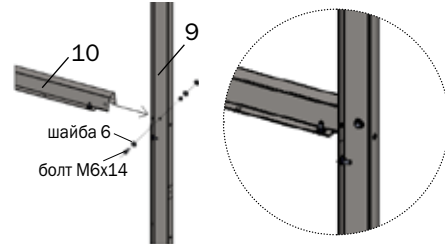

**Л**

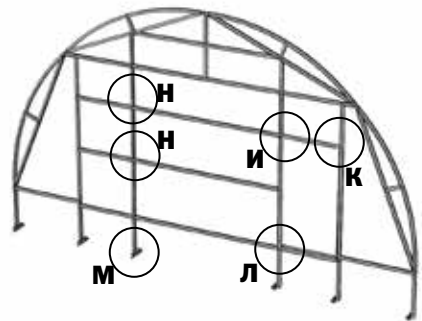
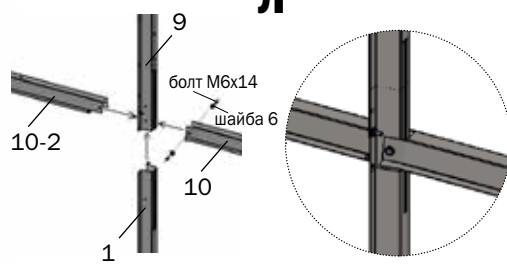

**Рис. 5**  
**Общий вид перегородки**

Стойки фундаментные **1** и стопы **3** соединяются по боковым полкам профилей (**рис. 5 вид М**).

**М**

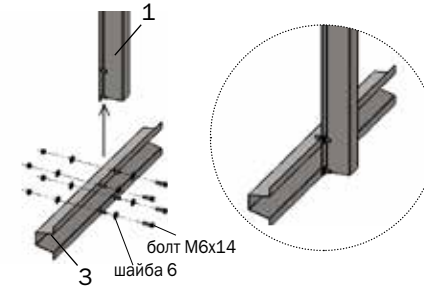

**Н**

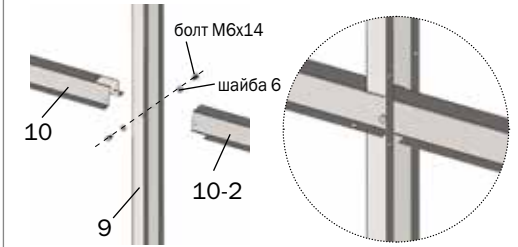

**6.**

**К** (для стенки)



**Рис. 6**  
**Общий вид стенки**

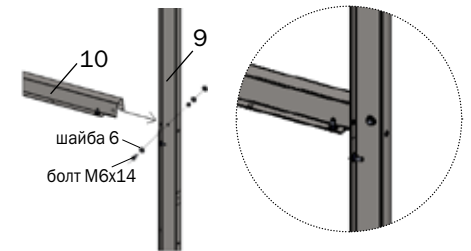

## 7.

Общий вид перегородки и расположение уголков для крепления поликарбоната (рис. 7).



Рис. 7

○ - места установки уголков для дальнейшего крепления покрытия к торцу

Определите места крепления уголков по рис. 7, 8. и установите уголки совместно с полосой В10, В12.

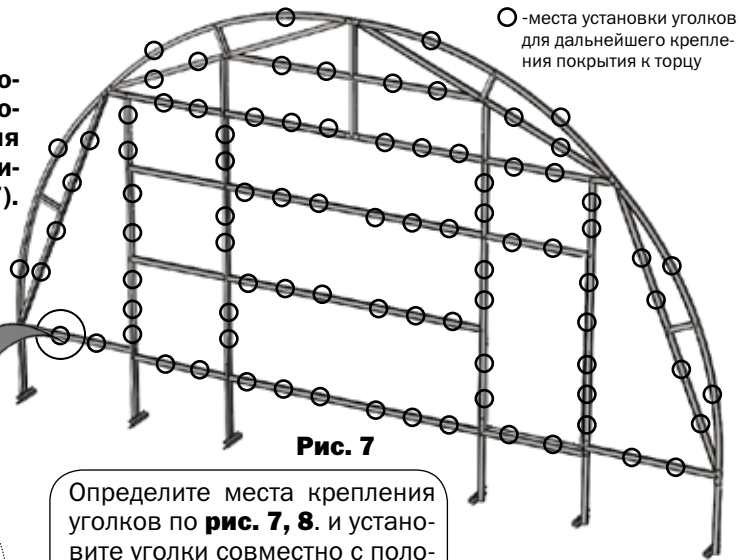
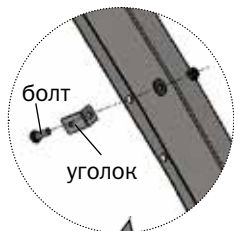

болт  
уголок



винт потай М6х10  
В10, В12  
уголок



Схема расположения уголков для крепления поликарбоната на дверях.

Рис. 8

Общий вид стенки и расположение уголков для крепления поликарбоната.

## 8. Сборка дверей.

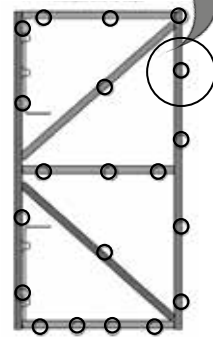
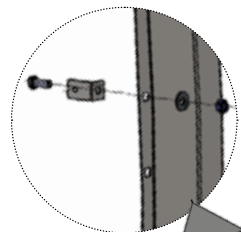

Рис. 9



## 9. Раскрой поликарбоната.

— Места скрепления кусков покрытия (кроме периметра).

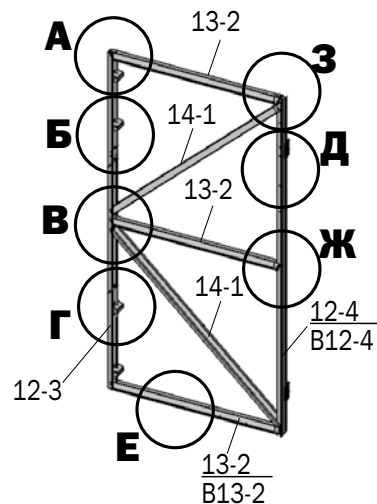
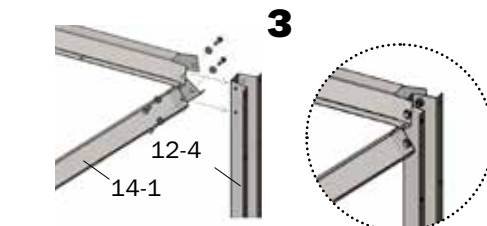
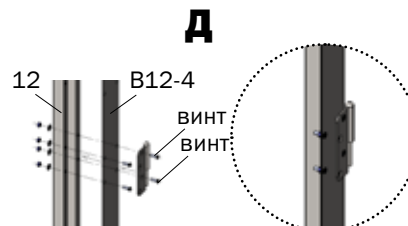
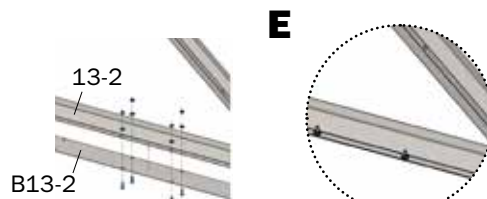
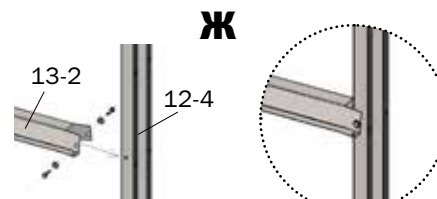
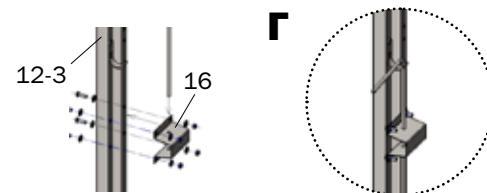
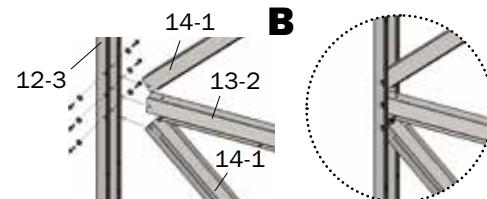
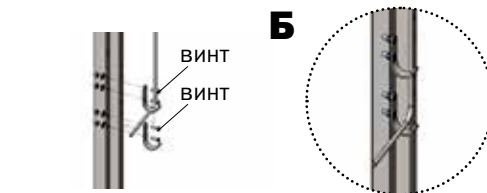
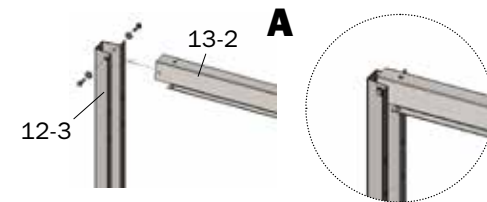
Для перегородки требуется - 1 лист поликарбоната 2100x12000x6мм, неразъемный соединительный профиль - 19,3 м. Для стенки требуется - 1 лист поликарбоната 2100x12000x6мм, неразъемный соединительный профиль - 24,3 м.

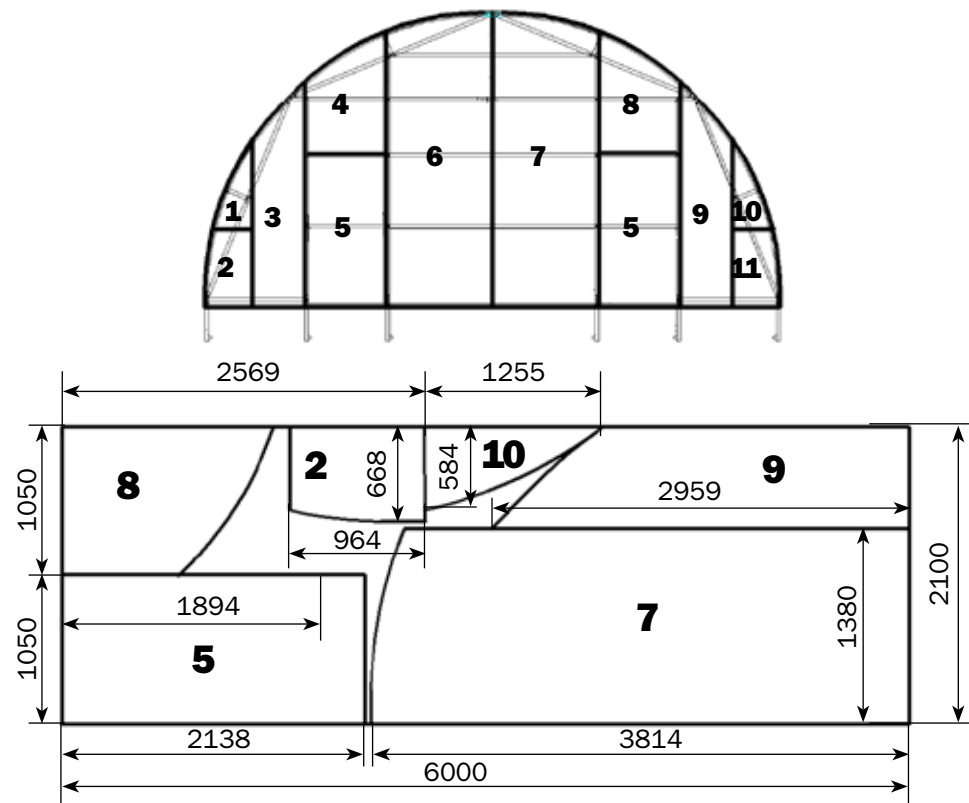

2 лист (зеркальное отражение)



Рис. 10

## 10.

Закрепите куски покрытия к уголкам с помощью шайб и самонарезных винтов (рис.11).

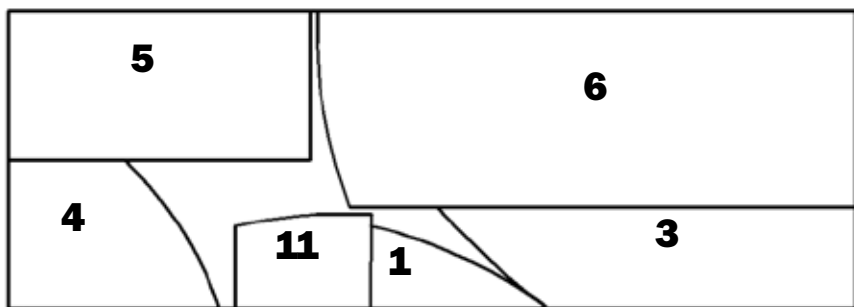

Рис. 11

Места скрепления кусков покрытия между собой поликарбонатным неразъемным соединительным профилем показаны на рис.10, 12.

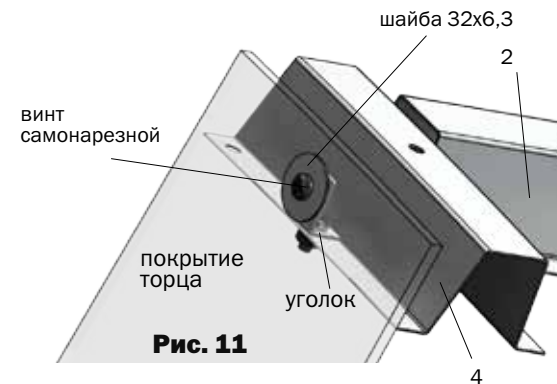

Рис. 12

Подравнивайте ножом куски покрытия по дугам 4, а затем установите уплотнительный профиль в соответствии с рис.13



Рис. 13

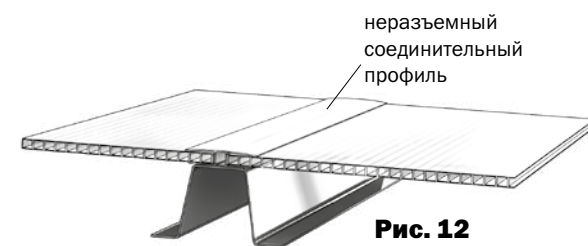
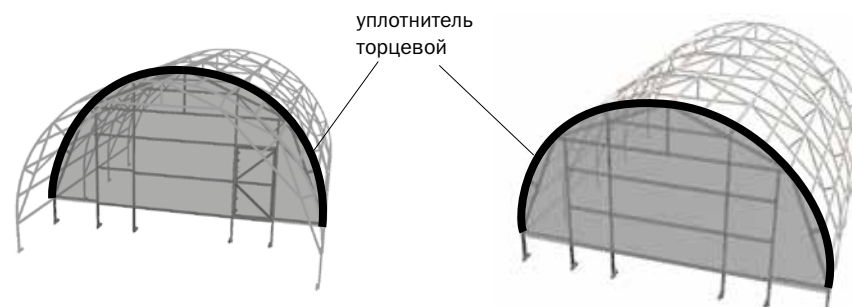

**11.** Уплотнители устанавливаются в соответствии с **рис. 14.**

— - места крепления дверных уплотнителей.

••••• - места крепления пенофола.

