

Система менеджмента качества (СМК)
ООО «Воля» сертифицирована
на соответствие
требованиям
стандарта
ISO 9001:2008









Сертифицировано
Русским Регистром

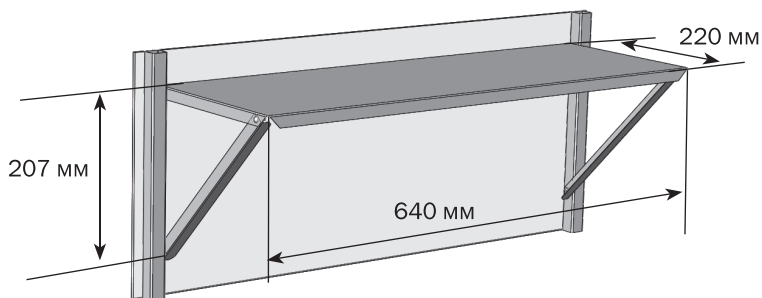

КОМПАНИЯ
ВОЛЯ
ПРОИЗВОДСТВО ТЕПЛИЦ

ПОЛКА ДЛЯ ТЕПЛИЦЫ МИНИСТАР



Наименование	Кол-во (шт.)
Полка 	1
Упор 	2
Винт М4х12 	2
Гайка М4 	2
Саморез 	4

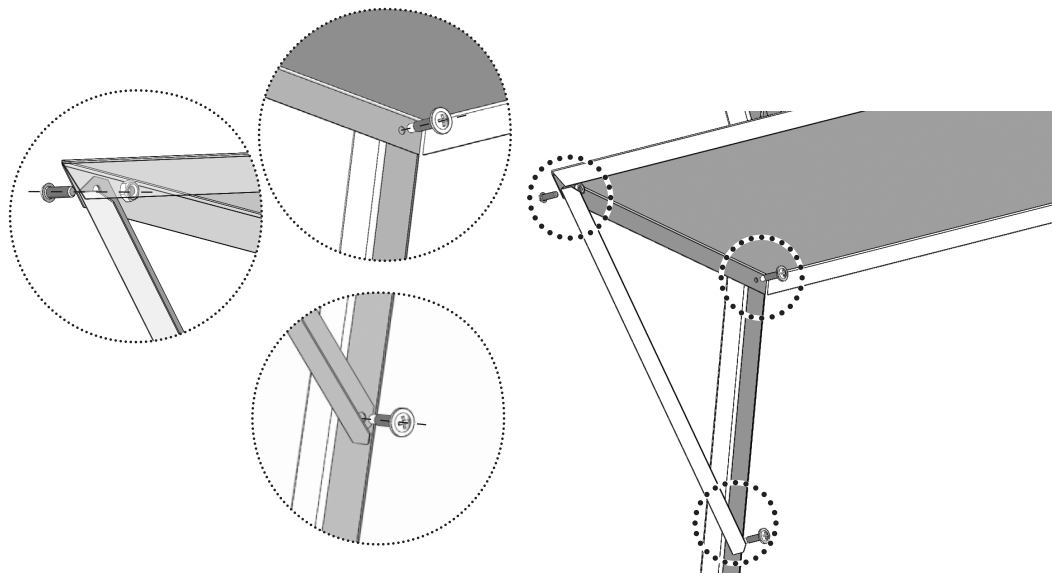

Назначение:

- Полка предназначена для легких вещей: перчаток, ручных инструментов и т.п.
- Максимальная нагрузка не более 3 кг

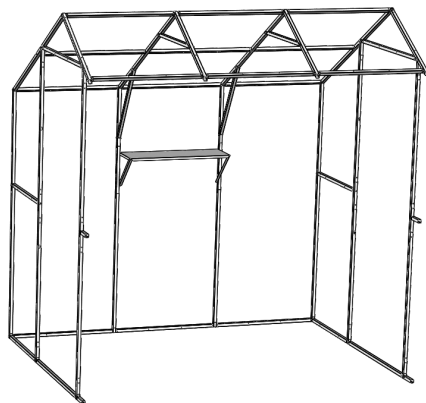

Дата изготовления:

Гарантийные обязательства

1. Предприятие-изготовитель несет ответственность за полноту комплектации.
2. Предприятие-изготовитель несет ответственность за собираемость комплекта в соответствии с инструкцией.
3. Срок предъявления претензий – 12 месяцев со дня покупки.

Условия гарантийных обязательств

Гарантийные обязательства не распространяются на случаи:

1. Установка комплекта с нарушением требований инструкции.
2. Повреждения комплекта в процессе эксплуатации не являются основанием для предъявления претензий.